

Dell Inspiron M4040/14-N4050

Manual do usuário.

Modelo regulamentado: P22G

Tipo regulamentado: P22G001; P22G002



Notas, Avisos e Advertências



NOTA: Indica informações importantes para utilizar melhor o computador.



AVISO: Um **AVISO** indica um potencial de danos ao hardware ou de perda de dados se as instruções não forem seguidas.



ADVERTÊNCIA: Uma **ADVERTÊNCIA** indica um potencial de danos à propriedade, risco de lesões corporais ou mesmo risco de vida.

As informações neste documento estão sujeitas a alteração sem aviso prévio.

© 2011 Dell Inc. Todos os direitos reservados.

Marcas utilizadas nos textos: Dell™, o logo da DELL , e Inspiron™ são marcas da Dell Inc.; Bluetooth® pertence a Bluetooth SIG, Inc.; Microsoft®, Windows®, e o logo do botão de início de Windows  são marcas ou marcas registradas da Microsoft Corporation nos Estados Unidos e/ou em outros países.

É terminantemente proibida qualquer forma de reprodução deste produto sem a permissão por escrito da Dell Inc.

Modelo regulamentado: P22G

Tipo regulamentado: P22G001; P22G002

2011 - 05

Rev. A00

Conteúdo

1	Antes de começar	7
	Ferramentas recomendadas	7
	Como desligar o computador	7
	Antes de trabalhar na parte interna do computador	8
2	Bateria	11
	Como remover a bateria	11
	Como trocar a bateria	12
3	Teclado	13
	Como remover o teclado	13
	Como recolocar o teclado	15
4	Módulo(s) de memória	17
	Como remover o(s) módulo(s) de memória	17
	Instalar os módulos de memória	18
5	Unidade óptica	21
	Como remover a unidade óptica	21
	Como recolocar a unidade óptica	22

6	Conjunto do apoio para as mãos	23
	Como remover o conjunto do apoio para as mãos	23
	Como recolocar o conjunto do apoio para as mãos	26
7	Placa do botão liga/desliga	29
	Como remover a placa do botão liga/desliga	29
	Como recolocar a placa do botão liga/desliga	30
8	Disco rígido	33
	Remover o disco rígido	33
	Instalar o disco rígido	35
9	Miniplaca de rede sem fio	37
	Como remover a miniplaca	37
	Como trocar a miniplaca	38
10	Placa de áudio	41
	Como remover a placa de áudio	41
	Como recolocar a placa de áudio	42
11	Bateria de célula tipo moeda	43
	Como remover a bateria de célula tipo moeda	43

	Como recolocar a bateria de célula tipo moeda	45
12	Placa USB	47
	 Como remover a placa USB	47
	 Como recolocar a placa USB	48
13	Conjunto de resfriamento térmico	51
	 Remover o conjunto de dissipação de calor	51
	 Instalar o conjunto de dissipação de calor.	52
14	Módulo do processador (Apenas para Inspiron 14-N4050)	53
	 Remover o módulo do processador	53
	 Instalar o módulo do processador.	54
15	Tampa da dobradiça	57
	 Como remover a tampa da dobradiça	57
	 Instalar a tampa da dobradiça.	59
16	Tela	61
	 Conjunto da tela	61
	Como remover o conjunto da tela	61
	Como recolocar o conjunto de tela.	63

Painel frontal da tela	64
Como remover painel frontal da tela	64
Como recolocar o painel frontal da tela	65
Painel da tela	65
Como remover o painel da tela	65
Como recolocar o painel da tela	68
17 Módulo da câmera	71
Como remover o módulo da câmera	71
Como recolocar o módulo da câmera	72
18 Placa de sistema	75
Como remover a placa do sistema	75
Como trocar a placa de sistema	77
Como inserir a etiqueta de serviço no BIOS	78
19 Como atualizar o BIOS	79

Antes de começar

Este documento contém procedimentos para a remoção e instalação de componentes do computador. Antes de iniciar qualquer procedimento deste livro, verifique que:

- Foram executadas as etapas descritas em "Como desligar o computador" na página 7 e "Antes de trabalhar na parte interna do computador" na página 8.
- Você leu as informações de segurança fornecidas com o computador.
- Um componente pode ser substituído ou, se tiver sido adquirido separadamente, ele pode ser instalado executando o procedimento de remoção na ordem inversa.

Ferramentas recomendadas

Os procedimentos descritos neste documento podem exigir as seguintes ferramentas:

- Chave de fenda pequena
- Chave Phillips
- Estilete plástico
- Programa executável de atualização do BIOS, disponível em support.dell.com.

Como desligar o computador

 **AVISO: Para evitar a perda de dados, salve e feche todos os arquivos e saia dos programas abertos antes de desligar o computador.**

- 1 Salve e feche todos os arquivos e programas abertos.
- 2 Clique em **Start** (Iniciar)  e em seguida, em **Shut Down** (Desligar).
O computador será desligado quando o processo de desligamento do sistema operacional terminar.

- 3 Certifique-se de que o computador esteja desligado. Se o computador não desligar automaticamente quando o sistema operacional for desativado, pressione e mantenha pressionado o botão liga/desliga até desligá-lo.

Antes de trabalhar na parte interna do computador

Use as diretrizes de segurança a seguir para ajudar a proteger o computador contra danos em potencial e para garantir a sua segurança pessoal.

 **ADVERTÊNCIA:** Antes de trabalhar no interior do computador, siga as instruções de segurança fornecidas com o computador. Para obter mais informações sobre as práticas de segurança recomendadas, consulte a página inicial sobre conformidade normativa em www.dell.com/regulatory_compliance.

 **AVISO:** Para evitar descargas eletrostáticas, aterre-se usando uma pulseira antiestática ou toque periodicamente em uma superfície metálica não pintada (por exemplo, um conector na parte traseira do computador).

 **AVISO:** Manuseie os componentes e as placas com cuidado. Não toque nos componentes ou nos contactos da placa. Segure a placa pelas extremidades ou pelo suporte metálico de instalação. Segure componentes, como processadores, pelas bordas e não pelos pinos.

 **AVISO:** Somente um técnico credenciado deve executar reparos no computador. Os danos causados durante manutenções não autorizadas pela Dell não serão reconhecidos pela garantia.

 **AVISO:** Ao desconectar um cabo, puxe-o pelo conector ou pela respectiva aba de puxar e nunca pelo próprio cabo. Alguns cabos possuem conectores com presilhas de travamento. Se for desconectar esse tipo de cabo, pressione essas presilhas de travamento antes de desconectá-lo. Ao separar os conectores, mantenha-os alinhados para evitar a torção dos pinos. Além disso, antes de conectar um cabo, verifique se ambos os conectores estão alinhados corretamente.

 **AVISO:** Para evitar danos ao computador, execute o procedimento a seguir antes de começar a trabalhar em sua parte interna.

- 1 Prepare uma superfície de trabalho plana e limpa para evitar que a tampa do computador seja arranhada.
- 2 Desligue o computador, consulte "Como desligar o computador" na página 7 e todos os dispositivos conectados.





△ AVISO: Para desconectar o cabo de rede, primeiro desconecte-o do computador e, em seguida, desconecte-o do dispositivo de rede.

- 3** Desconecte todos os cabos telefônicos ou de rede do computador.
- 4** Pressione e expulse as placas instaladas no leitor de cartão de memória 3 em 1.
- 5** Desconecte o computador e todos os dispositivos conectados das tomadas elétricas.
- 6** Desconecte todos os dispositivos conectados ao computador.

△ AVISO: Para evitar danos à placa de sistema, remova a bateria principal (consulte) antes de trabalhar no interior do computador"Como remover a bateria" na página 11

- 7** Remova a bateria. Consulte "Como remover a bateria" na página 11.
- 8** Vire o computador, abra a tela e pressione o botão liga/desliga para aterrar a placa de sistema.

Bateria

-  **ADVERTÊNCIA:** Antes de trabalhar no interior do computador, siga as instruções de segurança fornecidas com o computador. Para obter mais informações sobre as práticas de segurança recomendadas, consulte a página inicial sobre conformidade normativa em www.dell.com/regulatory_compliance.
-  **AVISO:** Somente um técnico credenciado deve reparar o computador. Os danos causados durante manutenções não autorizadas pela Dell não serão reconhecidos pela garantia.
-  **AVISO:** Para evitar descargas eletrostáticas, aterre-se usando uma pulseira antiestática ou toque periodicamente em uma superfície metálica não pintada (por exemplo, um conector na parte traseira do computador).
-  **AVISO:** Para evitar danos ao computador, use apenas a bateria projetada para este computador Dell. Não use baterias projetadas para outros computadores Dell.

Como remover a bateria

- 1 Siga as instruções fornecidas em "Antes de começar" na página 7.
- 2 Desligue o computador e vire-o com a parte de baixo virada para cima.
- 3 Deslize a trava de bloqueio da bateria para a posição de desbloqueio até ouvir um clique indicando que ela está encaixada.
- 4 Deslize e segure a trava de liberação da bateria na posição de desbloqueio.
- 5 Deslize e levante a bateria para removê-la do respectivo compartimento.

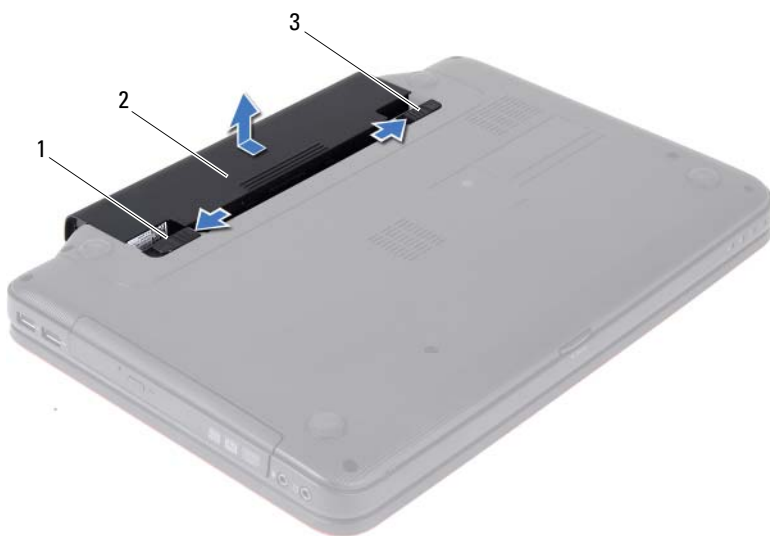





- 1 trava de liberação da bateria
- 2 bateria
- 3 trava de bloqueio da bateria

Como trocar a bateria

- 1 Siga as instruções fornecidas em "Antes de começar" na página 7.
- 2 Deslize a bateria no compartimento até ouvir um clique indicando que ela está encaixada.
- 3 Deslize a trava de bloqueio da bateria até a posição travada.

Teclado

-  **ADVERTÊNCIA:** Antes de trabalhar no interior do computador, siga as instruções de segurança fornecidas com o computador. Para obter mais informações sobre as práticas de segurança recomendadas, consulte a página inicial sobre conformidade normativa em www.dell.com/regulatory_compliance.
-  **AVISO:** Somente um técnico credenciado deve executar reparos no computador. Os danos causados durante manutenções não autorizadas pela Dell não serão reconhecidos pela garantia.
-  **AVISO:** Para evitar descargas eletrostáticas, aterre-se usando uma pulseira antiestática ou toque periodicamente em uma superfície metálica não pintada (por exemplo, um conector na parte traseira do computador).
-  **AVISO:** Para evitar danos à placa de sistema, remova a bateria principal, consulte "Como remover a bateria" na página 11, antes de trabalhar no interior do computador.

Como remover o teclado

- 1 Siga as instruções fornecidas em "Antes de começar" na página 7.
 - 2 Remova a bateria. Consulte "Como remover a bateria" na página 11.
-  **AVISO:** Os revestimentos de teclas no teclado são frágeis, facilmente retirados e a sua substituição é muito demorada. Cuidado ao remover e manusear o teclado
- 3 Vire o computador e abra a tela o máximo possível.
 - 4 Usando um estilete plástico, remova os quatro parafusos que prendem o teclado ao apoio para os pulsos e afrouxe até liberá-lo do apoio para os pulsos.



1 caneta plástica

2 abas (4)

3 teclado

⚠ AVISO: Seja extremamente cuidadoso ao remover e manusear o teclado. Você pode arranhar o painel da tela se não seguir estas instruções.

- 5 Sem puxar o teclado com muita força, segure-o em direção à tela.
- 6 Levante a trava do conector que prende o cabo do teclado ao conector na placa de sistema e remova o cabo.
- 7 Retire o teclado do computador.

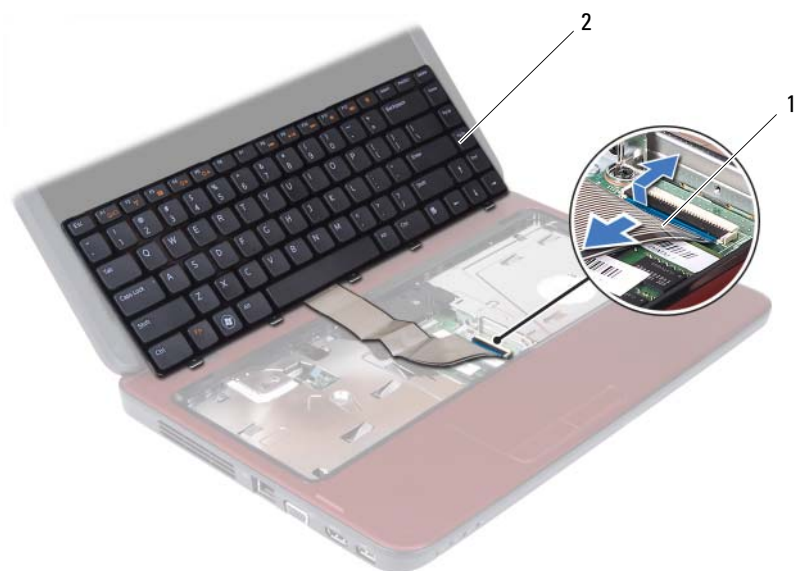





1 cabo do teclado

2 teclado

Como recolocar o teclado

- 1 Siga as instruções fornecidas em "Antes de começar" na página 7.
- 2 Empurre o cabo do teclado para conectá-lo ao conector na placa de sistema. Pressione a trava do conector para prender o cabo do teclado ao conector da placa de sistema.
- 3 Deslize as abas do teclado para encaixá-las nas aberturas do apoio para os pulsos.
- 4 Pressione suavemente pelas bordas do teclado para bloquear os quatro parafusos que prendem o teclado.
- 5 Feche a tela e vire a parte inferior do computador para cima.
- 6 Substitua a bateria. Consulte "Como trocar a bateria" na página 12.

Módulo(s) de memória

-  **ADVERTÊNCIA:** Antes de trabalhar na parte interna do computador, siga as instruções de segurança fornecidas com o computador. Para obter mais informações sobre as práticas de segurança recomendadas, consulte a página inicial sobre conformidade normativa em www.dell.com/regulatory_compliance.
-  **AVISO:** Somente um técnico credenciado deve executar reparos no computador. Os danos causados durante manutenções não autorizadas pela Dell não serão cobertos pela garantia.
-  **AVISO:** Para evitar descarga eletrostática, elimine a eletricidade estática do seu corpo usando uma pulseira antiestática ou tocando periodicamente em uma superfície metálica sem pintura (como um conector do computador).
-  **AVISO:** Para ajudar a evitar danos à placa de sistema, remova a bateria principal, consulte "Como remover a bateria" na página 11, antes de trabalhar na parte interna do computador.

Você pode aumentar a memória do computador instalando módulos de memória na placa de sistema. Para saber o tipo de memória que suporta seu computador, consulte *Specifications* (Especificações) em support.dell.com/manuals.

 **NOTA:** Os módulos de memória adquiridos da Dell são cobertos pela garantia do computador.

O seu computador tem dois soquetes SODIMM acessíveis pelo usuário, chamados de DIMM A e DIMM B, que podem ser acessados pela parte de baixo do computador.

Como remover o(s) módulo(s) de memória

- 1 Siga as instruções fornecidas em "Antes de começar" na página 7.
 - 2 Remova a bateria. Consulte "Como remover a bateria" na página 11.
 - 3 Remova o teclado. Consulte "Como remover o teclado" na página 13.
-  **AVISO:** Para evitar danos no conector do módulo de memória, não use ferramentas para afastar os cliques que prendem o módulo.

- 4 Use as pontas dos dedos para afastar cuidadosamente os cliques de fixação em cada extremidade do conector do módulo de memória até que o módulo se solte.
- 5 Remova o módulo de memória do conector do módulo.

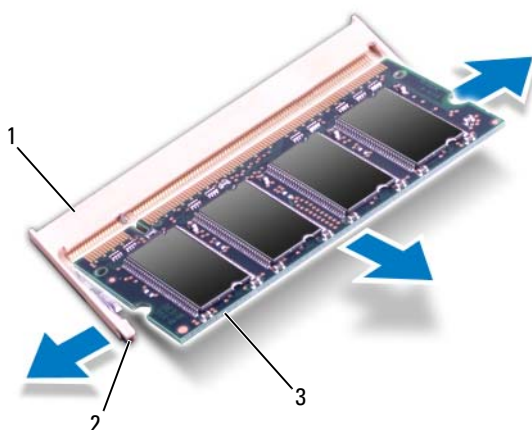

- 1 conector do módulo de memória 2 presilhas de segurança (2)
3 módulo de memória

Instalar os módulos de memória

AVISO: Se for necessário instalar módulos de memória em dois conectores, instale um módulo no conector "DIMM A" antes de instalar um módulo no conector "DIMM B".

- 1 Siga as instruções fornecidas em "Antes de começar" na página 7.
- 2 Alinhe o entalhe do módulo de memória com a aba do conector do módulo de memória.
- 3 Deslize e insira firmemente o módulo no slot em um ângulo de 45 graus e pressione-o até ouvir o clique de encaixe. Se não ouvir o clique, remova o módulo e reinstale-o.



NOTA: se o módulo de memória não for instalado corretamente, o computador pode não inicializar.

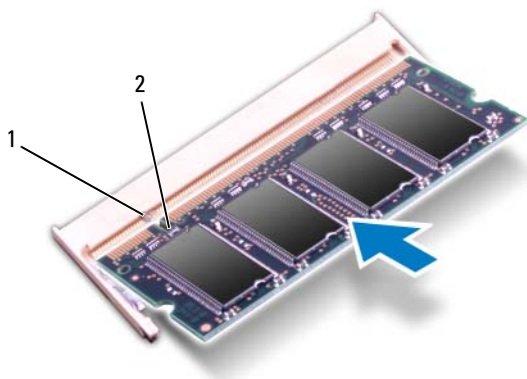

1 guia 2 entalhe





- 4 Recoloque o teclado. Consulte "Como recolocar o teclado" na página 15.
- 5 Recoloque a bateria, consulte "Como trocar a bateria" na página 12, ou conecte o adaptador CA ao computador e a uma tomada elétrica.
- 6 Ligue o computador.

Na inicialização, o computador detecta o(s) módulo(s) de memória e atualiza automaticamente as informações de configuração do sistema.

Para confirmar a quantidade de memória instalada no computador:

Clique em **Iniciar**  → **Painel de Controle** → **Sistema e Segurança** → **Sistema**.

Unidade óptica

-  **ADVERTÊNCIA:** Antes de trabalhar no interior do computador, siga as instruções de segurança fornecidas com o computador. Para obter mais informações sobre as práticas de segurança recomendadas, consulte a página inicial sobre conformidade normativa em www.dell.com/regulatory_compliance.
-  **AVISO:** Somente um técnico credenciado deve reparar o computador. Os danos causados durante manutenções não autorizadas pela Dell não serão reconhecidos pela garantia.
-  **AVISO:** Para evitar descargas eletrostáticas, aterre-se usando uma pulseira antiestática ou toque periodicamente em uma superfície metálica não pintada (por exemplo, um conector na parte traseira do computador).
-  **AVISO:** Para evitar danos à placa de sistema, remova a bateria principal, consulte, antes de trabalhar no interior do computador "Como remover a bateria" na página 11

Como remover a unidade óptica

- 1 Siga as instruções fornecidas em "Antes de começar" na página 7.
- 2 Remova a bateria. Consulte "Como remover a bateria" na página 11.
- 3 Remova o teclado. Consulte "Como remover o teclado" na página 13.
- 4 Remova o parafuso que prende a unidade óptica à base do computador.
- 5 Usando um estilete plástico, pressione o entalhe na unidade óptica para removê-la do seu compartimento.
- 6 Deslize a unidade óptica para fora de seu compartimento.

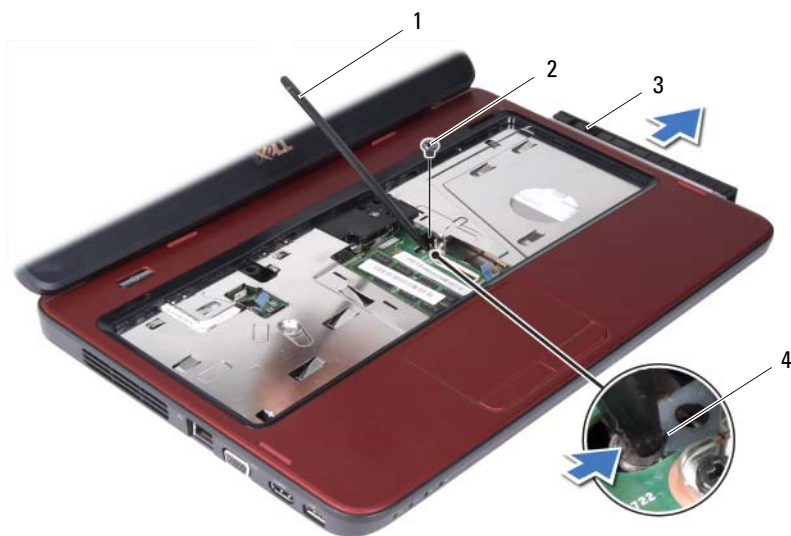

1 caneta plástica

2 parafuso

3 Unidade óptica

4 entalhe





Como recolocar a unidade óptica

- 1 Siga as instruções fornecidas em "Antes de começar" na página 7.
- 2 Deslize a unidade óptica para dentro de seu compartimento até encaixá-la totalmente
- 3 Recoloque o parafuso que prende a unidade óptica à base do computador.
- 4 Recoloque o teclado. Consulte "Como recolocar o teclado" na página 15.
- 5 Substitua a bateria. Consulte "Como trocar a bateria" na página 12.



AVISO: Antes de ligar o computador, recolocar todos os parafusos e verifique se nenhum destes foi esquecido dentro do computador. A negligência no cumprimento desta instrução pode resultar em danos ao computador.

Conjunto do apoio para as mãos

-  **ADVERTÊNCIA:** Antes de trabalhar no interior do computador, siga as instruções de segurança fornecidas com o computador. Para obter mais informações sobre as práticas de segurança recomendadas, consulte a página inicial sobre conformidade normativa em www.dell.com/regulatory_compliance.
-  **AVISO:** Somente um técnico credenciado deve reparar o computador. Os danos causados durante manutenções não autorizadas pela Dell não serão reconhecidos pela garantia.
-  **AVISO:** Para evitar descargas eletrostáticas, aterre-se usando uma pulseira antiestática ou toque periodicamente em uma superfície metálica não pintada (por exemplo, um conector na parte traseira do computador).
-  **AVISO:** Para evitar danos à placa de sistema, remova a bateria principal, consulte, antes de trabalhar no interior do computador, "Como remover a bateria" na página 11

Como remover o conjunto do apoio para as mãos

- 1 Siga as instruções fornecidas em "Antes de começar" na página 7.
- 2 Remova a bateria. Consulte "Como remover a bateria" na página 11.
- 3 Remova os oito parafusos que prendem o conjunto do apoio para os pulsos à base do computador.



- 4 Remova o teclado. Consulte "Como remover o teclado" na página 13.
- 5 Remova os três parafusos do conjunto do apoio para os pulsos.

AVISO: Puxe a aba plástica localizada na parte superior dos conectores para evitar danificá-los.

- 6 Levante a trava do conector que prende o cabo da placa do botão liga/desliga e o cabo do touch pad aos conectores na placa do sistema e remova os cabos.

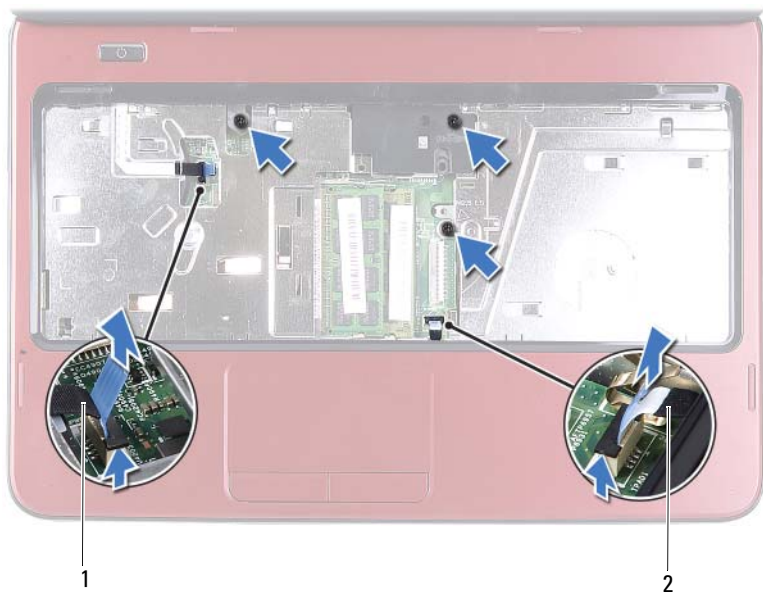

1 cabo da placa do botão liga/desliga

2 cabo do touch pad

△ AVISO: Separe cuidadosamente o apoio para os pulsos da base do computador para evitar danificá-lo.

- 7 Usando uma haste plástica, vá soltando cuidadosamente o conjunto de apoio para os pulsos e remova-o da base do computador.
- 8 Retire o conjunto do apoio para os pulsos da base do computador.



1 Conjunto do apoio para as mãos

2 caneta plástica

- 9 Como remover a placa do botão liga/desliga Consulte "Como remover a placa do botão liga/desliga" na página 29.

Como recolocar o conjunto do apoio para as mãos





- 1 Siga as instruções fornecidas em "Antes de começar" na página 7.
- 2 Como recolocar a placa do botão liga/desliga Consulte "Como recolocar a placa do botão liga/desliga" na página 30.
- 3 Alinhe o conjunto do apoio para os pulsos à base do computador e encaixe-o cuidadosamente no lugar.
- 4 Deslize o cabo do touch-pad e o cabo da placa do botão liga/desliga aos respectivos conectores na placa de sistema e pressione as travas para prendê-los.
- 5 Remova os três parafusos do conjunto de apoio para os pulsos
- 6 Recoloque o teclado. Consulte "Como recolocar o teclado" na página 15.

7 Remova os oito parafusos que prendem o conjunto do apoio para os pulsos à base do computador.

8 Substitua a bateria. Consulte "Como trocar a bateria" na página 12.

 **AVISO: Antes de ligar o computador, recoloque todos os parafusos e verifique se nenhum destes foi esquecido dentro do computador. A negligência no cumprimento desta instrução pode resultar em danos ao computador.**

Placa do botão liga/desliga

-  **ADVERTÊNCIA:** Antes de trabalhar no interior do computador, siga as instruções de segurança fornecidas com o computador. Para obter mais informações sobre as práticas de segurança recomendadas, consulte a página inicial sobre conformidade normativa em www.dell.com/regulatory_compliance.
-  **AVISO:** Somente um técnico credenciado deve reparar o computador. Os danos causados durante manutenções não autorizadas pela Dell não serão reconhecidos pela garantia.
-  **AVISO:** Para evitar descargas eletrostáticas, aterre-se usando uma pulseira antiestática ou toque periodicamente em uma superfície metálica não pintada (por exemplo, um conector na parte traseira do computador).
-  **AVISO:** Para evitar danos à placa de sistema, remova a bateria principal, consulte "Como remover a bateria" na página 11, antes de trabalhar no interior do computador.

Como remover a placa do botão liga/desliga

- 1 Siga as instruções fornecidas em "Antes de começar" na página 7.
- 2 Remova a bateria. Consulte "Como remover a bateria" na página 11.
- 3 Siga as instruções de etapa 3 a etapa 8 em "Como remover o conjunto do apoio para as mãos" na página 23.
- 4 Vire o conjunto de apoio para o pulso.
- 5 Deslize e remova o cabo da placa do botão liga/desliga através da abertura no conjunto de apoio para o pulso.
- 6 Remova o parafuso que prende a placa do botão liga/desliga ao apoio para o pulso.
- 7 Remova o parafuso que prende a placa do botão liga/desliga ao apoio para o pulso.
- 8 Retire a placa do botão liga/desliga junto com seu cabo do apoio para o pulso.

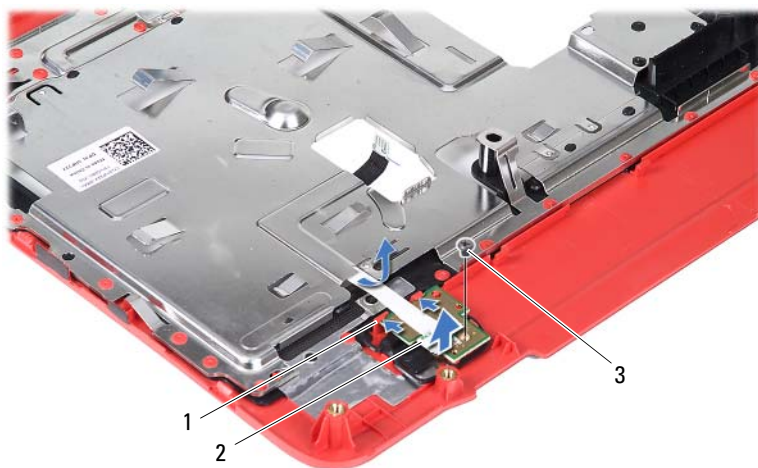

- 1 abas (2)
- 2 placa do botão liga/desliga
- 3 parafuso

Como recolocar a placa do botão liga/desliga

- 1 Siga as instruções fornecidas em "Antes de começar" na página 7.
- 2 Deslize a placa do botão liga/desliga sob nas abas do apoio para o pulso e alinhe os orifícios dos parafusos da placa do botão liga/desliga com os orifícios dos parafusos do apoio para o pulso.
- 3 Recoloque o parafuso que prende a placa do botão liga/desliga ao apoio para o pulso.
- 4 Deslize o cabo da placa do botão liga/desliga através da abertura no conjunto do apoio para o pulso
- 5 Vire o conjunto do apoio para o pulso.
- 6 Siga as instruções de etapa 3 a etapa 7 em "Como recolocar o conjunto do apoio para as mãos" na página 26.
- 7 Substitua a bateria. Consulte "Como trocar a bateria" na página 12.





AVISO: Antes de ligar o computador, recoloque todos os parafusos e verifique se nenhum destes foi esquecido dentro do computador. A negligência no cumprimento desta instrução pode resultar em danos ao computador.

Disco rígido

 **ADVERTÊNCIA:** Antes de trabalhar no interior do computador, siga as instruções de segurança fornecidas com o computador. Para obter mais informações sobre as práticas de segurança recomendadas, consulte a página inicial sobre conformidade normativa em www.dell.com/regulatory_compliance.

 **ADVERTÊNCIA:** Se precisar remover o disco rígido do computador quando a unidade estiver quente, *não toque* na caixa metálica do disco.

 **AVISO:** Somente um técnico credenciado deve executar reparos no computador. Os danos causados durante manutenções não autorizadas pela Dell não serão reconhecidos pela garantia.

 **AVISO:** Para evitar descargas eletrostáticas, aterre-se usando uma pulseira antiestática ou toque periodicamente em uma superfície metálica não pintada (por exemplo, um conector na parte traseira do computador).

 **AVISO:** Para evitar danos à placa de sistema, remova a bateria principal, consulte "Como remover a bateria" na página 11, antes de trabalhar no interior do computador.

 **AVISO:** Para evitar a perda de dados, desligue o computador, consulte "Como desligar o computador" na página 7, antes de remover o conjunto do disco rígido. Não remova o disco rígido quando o computador estiver ligado ou no estado de suspensão.

 **AVISO:** Os discos rígidos são extremamente frágeis. Tome cuidado ao manuseá-los.

 **NOTA:** A Dell não garante a compatibilidade com discos rígidos de terceiros nem dá suporte para esses discos.

 **NOTA:** Se for instalar um disco rígido de outro fornecedor que não seja a Dell, será preciso instalar o sistema operacional, drivers e utilitários no novo disco rígido.

Remover o disco rígido

- 1 Siga as instruções fornecidas em "Antes de começar" na página 7.
- 2 Remova a bateria. Consulte "Como remover a bateria" na página 11.

- 3** Siga as instruções de etapa 3 a etapa 8 em "Como remover o conjunto do apoio para as mãos" na página 23.
- 4** Deslize o conjunto do disco rígido para a esquerda para desconectá-lo do conector da placa de sistema.
- 5** Retire o conjunto do disco rígido da base do computador.



- 1** conjunto do disco rígido
- 6** Remova os dois parafusos que prendem o suporte da unidade de disco rígido ao disco rígido.
- 7** Remova o suporte do disco rígido.

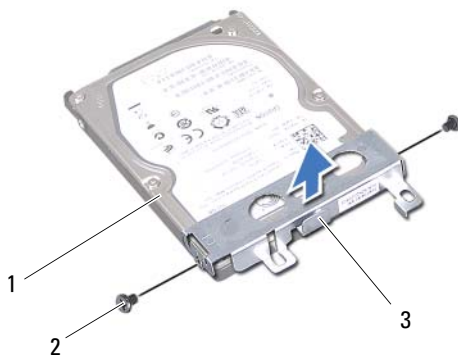

- 1 disco rígido
2 parafusos (2)
3 suporte da unidade de disco rígido

Instalar o disco rígido

- 1 Siga as instruções fornecidas em "Antes de começar" na página 7.
- 2 Remova o novo disco rígido da embalagem.
Guarde a embalagem original para usar no armazenamento ou transporte da unidade de disco rígido.
- 3 Coloque o suporte do disco rígido na respectiva unidade.
- 4 Remova os dois parafusos que prendem o suporte da unidade de disco rígido ao disco rígido.
- 5 Coloque o conjunto do disco rígido na base do computador.
- 6 Pressione o conjunto do disco rígido à direita para prendê-lo ao conector na placa de sistema.
- 7 Siga as instruções de etapa 3 a etapa 7 em "Como recolocar o conjunto do apoio para as mãos" na página 26.
- 8 Substitua a bateria. Consulte "Como trocar a bateria" na página 12.

⚠ AVISO: Antes de ligar o computador, recolocar todos os parafusos e verifique se nenhum parafuso foi esquecido dentro do computador. A negligência no cumprimento desta instrução pode resultar em danos ao computador.

Miniplaca de rede sem fio

 **ADVERTÊNCIA:** Antes de trabalhar na parte interna do computador, siga as instruções de segurança fornecidas com o computador. Para obter mais informações sobre as práticas de segurança recomendadas, consulte a página inicial sobre conformidade normativa em www.dell.com/regulatory_compliance.

 **AVISO:** Somente um técnico credenciado deve reparar o computador. Os danos causados durante manutenções não autorizadas pela Dell não serão reconhecidos pela garantia.

 **AVISO:** Para evitar descargas eletrostáticas, aterre-se usando uma pulseira antiestática ou toque periodicamente em uma superfície metálica não pintada (por exemplo, um conector na parte traseira do computador).

 **AVISO:** Para evitar danos à placa de sistema, remova a bateria principal, consulte "Como remover a bateria" na página 11, antes de trabalhar no interior do computador.

 **NOTA:** A Dell não garante a compatibilidade com miniplacas de terceiros nem dá suporte a essas miniplacas.

Se você comprou uma miniplaca de rede sem fio junto com o computador, ela já estará instalada.

O computador tem uma abertura para miniplaca de meia altura e para a miniplaca de rede local sem fio (WLAN)/Bluetooth combo card.

 **NOTA:** Dependendo da configuração do computador, quando ele for adquirido, a abertura pode ter instalada ou não a miniplaca.

Como remover a miniplaca

- 1 Siga as instruções fornecidas em "Antes de começar" na página 7.
- 2 Remova a bateria. Consulte "Como remover a bateria" na página 11.
- 3 Siga as instruções de etapa 3 a etapa 8 em "Como remover o conjunto do apoio para as mãos" na página 23.
- 4 Desconecte os cabos da antena da miniplaca.
- 5 Pressione e libere as presilhas que prendem a miniplaca ao respectivo conector na placa de sistema

- 6 Levante a miniplaca para removê-la do conector na placa de sistema.

△ **AVISO:** Quando a miniplaca não estiver no computador, guarde-a na embalagem protetora antiestática. Para obter mais informações, consulte "Como proteger-se contra descargas eletrostáticas" nas informações de segurança fornecidas com o computador.





1 cabos da antena da miniplaca (2)

2 guia

Como trocar a miniplaca

- 1 Siga as instruções fornecidas em "Antes de começar" na página 7.
- 2 Remova a nova miniplaca da sua embalagem.

 **AVISO:** Exerça pressão uniforme para encaixar a placa. Se forçar demais, você pode danificar o conector.

 **AVISO:** Os conectores têm formatos especiais para garantir a inserção correta. Se você perceber alguma resistência, verifique os conectores na placa e na placa de sistema e realinhe a placa.

 **AVISO:** para evitar danos à miniplaca, nunca coloque cabos sob a placa.

- 3 Insira a miniplaca em um ângulo de 45 graus no conector da placa de sistema.
- 4 Pressione a outra extremidade da miniplaca para baixo até encaixá-la no lugar.
- 5 Conecte os cabos apropriados da antena à miniplaca que você está instalando. A tabela a seguir mostra o esquema de cores do cabo de antena para a miniplaca suportada pelo computador.

Conectores na miniplaca	Esquema de cores de cabos de antena
WLAN (2 cabos de antena)	
WLAN principal (triângulo branco)	branco
WLAN auxiliar (triângulo negro)	negro





- 6 Siga as instruções de etapa 3 a etapa 7 em "Como recolocar o conjunto do apoio para as mãos" na página 26.
- 7 Substitua a bateria. Consulte "Como trocar a bateria" na página 12.

 **AVISO:** Antes de ligar o computador, recolocar todos os parafusos e verifique se nenhum destes foi esquecido dentro do computador. A negligência no cumprimento desta instrução pode resultar em danos ao computador.

- 8 Instale os drivers e utilitários para o seu computador, conforme a necessidade.

 **NOTA:** Se estiver instalando uma miniplaca de um fornecedor diferente da Dell, será preciso instalar os drivers e utilitários apropriados.

Placa de áudio

-  **ADVERTÊNCIA:** Antes de trabalhar no interior do computador, siga as instruções de segurança fornecidas com o computador. Para obter mais informações sobre as práticas de segurança recomendadas, consulte a página inicial sobre conformidade normativa em www.dell.com/regulatory_compliance.
-  **AVISO:** Para evitar descargas eletrostáticas, aterre-se usando uma pulseira antiestática ou toque periodicamente em uma superfície metálica não pintada (por exemplo, um conector na parte traseira do computador).
-  **AVISO:** Somente um técnico credenciado deve reparar o computador. Os danos causados durante manutenções não autorizadas pela Dell não serão reconhecidos pela garantia.
-  **AVISO:** Para evitar danos à placa de sistema, remova a bateria principal (consulte) antes de trabalhar no interior do computador "Como remover a bateria" na página 11

Como remover a placa de áudio

- 1 Siga as instruções fornecidas em "Antes de começar" na página 7.
- 2 Remova a bateria. Consulte "Como remover a bateria" na página 11.
- 3 Siga as instruções de etapa 3 a etapa 8 em "Como remover o conjunto do apoio para as mãos" na página 23.
- 4 Desconecte os cabos da antena da miniplaca dos conectores na miniplaca. Consulte "Como remover a miniplaca" na página 37.
- 5 Levante a trava do conector que prende o cabo da placa de áudio ao conector na placa de sistema e remova o cabo.
- 6 Pressione e libere as abas que prendem a placa de áudio à base do computador
- 7 Levante a placa de áudio, afastando-a da base do computador.

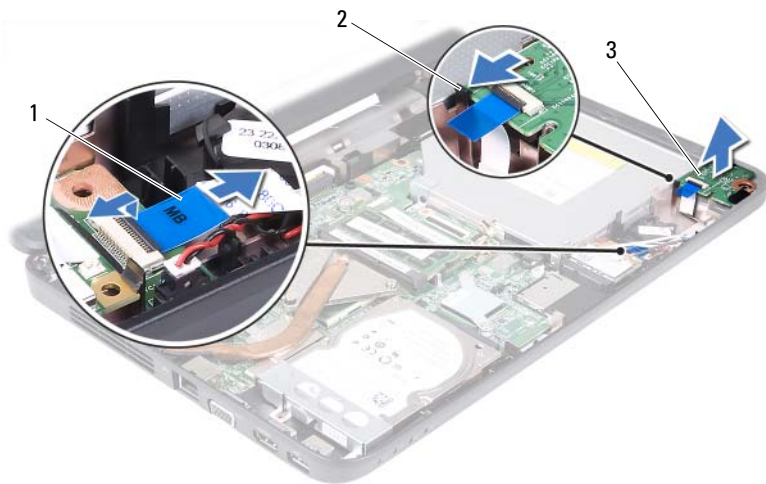





- | | | | |
|---|------------------------|---|-----|
| 1 | cabo da placa de áudio | 2 | aba |
| 3 | placa de áudio | | |

Como recolocar a placa de áudio

- 1 Siga as instruções fornecidas em "Antes de começar" na página 7.
- 2 Siga o alinhamento exibido na base do computador para colocar a placa de áudio em posição pressione-a até ouvir o clique de encaixe.
- 3 Deslize a placa de áudio no respectivo conector na placa de sistema Pressione a trava do conector para prender o cabo da placa de áudio ao conector da placa de sistema.
- 4 Conecte os cabos da antena da miniplaca aos conectores na miniplaca. Consulte "Como trocar a miniplaca" na página 38.
- 5 Siga as instruções de etapa 3 a etapa 7 em "Como recolocar o conjunto do apoio para as mãos" na página 26.
- 6 Substitua a bateria. Consulte "Como trocar a bateria" na página 12.

△ AVISO: Antes de ligar o computador, recoloque todos os parafusos e verifique se nenhum destes foi esquecido dentro do computador. A negligência no cumprimento desta instrução pode resultar em danos ao computador.

Bateria de célula tipo moeda

-  **ADVERTÊNCIA:** Antes de trabalhar no interior do computador, siga as instruções de segurança fornecidas com o computador. Para obter mais informações sobre as práticas de segurança recomendadas, consulte a página inicial sobre conformidade normativa em www.dell.com/regulatory_compliance.
-  **AVISO:** Somente um técnico credenciado deve executar reparos no computador. Os danos causados durante manutenções não autorizadas pela Dell não serão reconhecidos pela garantia.
-  **AVISO:** Para evitar descargas eletrostáticas, aterre-se usando uma pulseira antiestática ou toque periodicamente em uma superfície metálica não pintada (por exemplo, um conector na parte traseira do computador).
-  **AVISO:** Para evitar danos à placa de sistema, remova a bateria principal, consulte "Como remover a bateria" na página 11, antes de trabalhar no interior do computador.

Como remover a bateria de célula tipo moeda

- 1 Siga as instruções fornecidas em "Antes de começar" na página 7.
- 2 Remova a bateria. Consulte "Como remover a bateria" na página 11.
- 3 Siga as instruções de etapa 3 a etapa 8 em "Como remover o conjunto do apoio para as mãos" na página 23.

Para Inspiron 14-N4050:

- a Levante a trava do conector que prende o cabo da placa de áudio ao conector na placa de sistema e remova o cabo.
- b Desconecte o cabo da bateria de célula tipo moeda do conector na placa do sistema.
- c Remova a bateria de célula tipo moeda do soquete da bateria na base do computador.

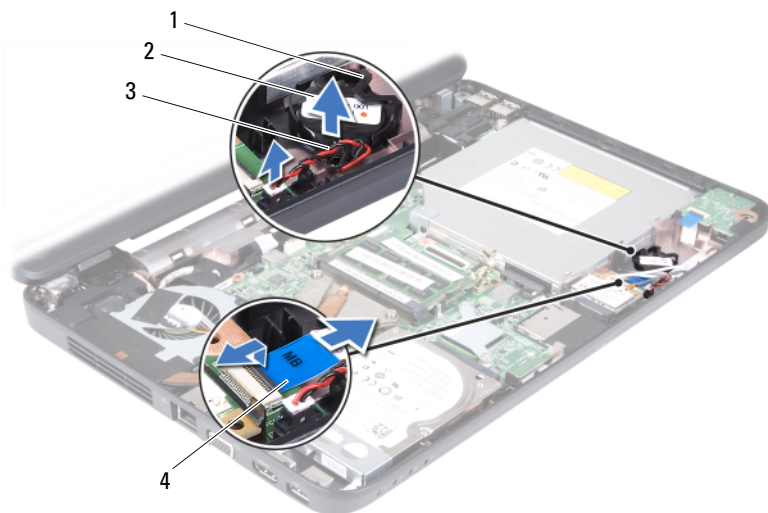

- | | | | |
|---|--------------------------------------|---|------------------------------|
| 1 | soquete da bateria | 2 | bateria de célula tipo moeda |
| 3 | cabo da bateria de célula tipo moeda | 4 | cabo da placa de áudio |

Para Inspiron M4040:

- a** Usando um estilete plástico, force delicadamente a célula tipo moeda para fora do soquete de bateria na placa de sistema.
- b** Retire a célula tipo moeda para fora do soquete de bateria na placa de sistema.



1 caneta plástica

2 bateria de célula tipo moeda

Como recolocar a bateria de célula tipo moeda

1 Siga as instruções fornecidas em "Antes de começar" na página 7.

Para Inspiron M4040:





Com o lado positivo para cima, encaixe a bateria de célula tipo moeda no respectivo soquete.

Para Inspiron 14-N4050:

- a Deslize a bateria de célula tipo moeda no soquete da bateria na base do computador.
 - b Desconecte o cabo da bateria de célula tipo moeda do conector na placa de sistema.
 - c Deslize a placa de áudio no respectivo conector na placa de sistema. Pressione a trava do conector para prender o cabo da placa de áudio ao conector da placa de sistema.
- 2 Siga as instruções de etapa 3 a etapa 7 em "Como recolocar o conjunto do apoio para as mãos" na página 26.
- 3 Substitua a bateria. Consulte "Como trocar a bateria" na página 12.

⚠ AVISO: Antes de ligar o computador, recoloque todos os parafusos e verifique se nenhum destes foi esquecido dentro do computador. A negligência no cumprimento desta instrução pode resultar em danos ao computador.

Placa USB

-  **ADVERTÊNCIA:** Antes de trabalhar no interior do computador, siga as instruções de segurança fornecidas com o computador. Para obter mais informações sobre as práticas de segurança recomendadas, consulte a página inicial sobre conformidade normativa em www.dell.com/regulatory_compliance.
-  **AVISO:** Para evitar descargas eletrostáticas, aterre-se usando uma pulseira antiestática ou toque periodicamente em uma superfície metálica não pintada.
-  **AVISO:** Somente um técnico credenciado deve reparar o computador. Os danos causados durante manutenções não autorizadas pela Dell não serão reconhecidos pela garantia.
-  **AVISO:** Para evitar danos à placa de sistema, remova a bateria principal, consulte "Como remover a bateria" na página 11, antes de trabalhar no interior do computador.

Como remover a placa USB

- 1 Siga os procedimentos descritos na "Antes de começar" na página 7.
- 2 Remova a bateria. Consulte "Como remover a bateria" na página 11.
- 3 Siga as instruções de etapa 3 a etapa 8 em "Como remover o conjunto do apoio para as mãos" na página 23.
- 4 Remova a unidade óptica: Consulte "Como remover a unidade óptica" na página 21.
- 5 Levante a trava do conector que prende o cabo da placa USB ao conector na placa de sistema e remova o cabo.
- 6 Remova o parafuso que prende a placa USB à base do computador.
- 7 Levante a placa USB para um ângulo e libere os conectores da placa de sistema das aberturas na base do computador.

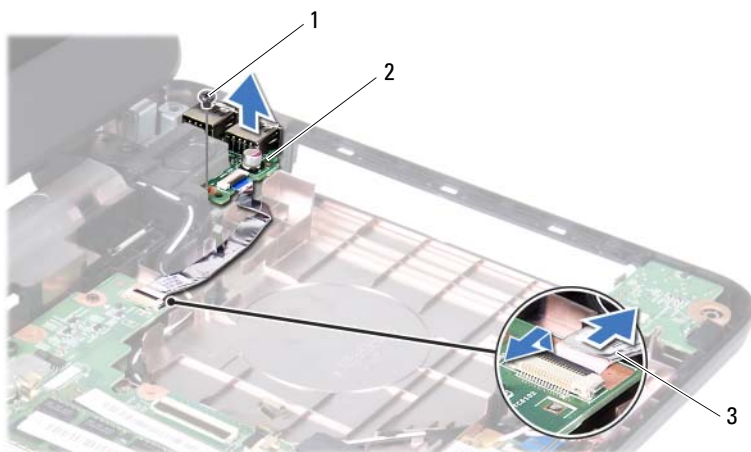

1 parafuso

2 placa USB





3 cabo da placa USB

Como recolocar a placa USB

- 1 Siga os procedimentos descritos na "Antes de começar" na página 7.
- 2 Deslize os conectores da placa USB pelas aberturas na base do computador e alinhe orifícios dos parafusos na placa USB com orifícios dos parafusos na base do computador.
- 3 Recoloque o parafuso que prende a placa USB à base do computador.
- 4 Deslize o cabo da placa USB no respectivo conector na placa de sistema. Pressione a trava do conector para prender o cabo da placa USB ao conector da placa de sistema.
- 5 Recoloque a unidade óptica. Consulte "Como recolocar a unidade óptica" na página 22.
- 6 Siga as instruções de etapa 3 a etapa 7 em "Como recolocar o conjunto do apoio para as mãos" na página 26.
- 7 Substitua a bateria. Consulte "Como trocar a bateria" na página 12.

 **AVISO:** Antes de ligar o computador, recoloque todos os parafusos e verifique se nenhum destes foi esquecido dentro do computador. A negligência no cumprimento desta instrução pode resultar em danos ao computador.

Conjunto de resfriamento térmico

-  **ADVERTÊNCIA:** Antes de trabalhar no interior do computador, siga as instruções de segurança fornecidas com o computador. Para obter mais informações sobre as práticas de segurança recomendadas, consulte a página inicial sobre conformidade normativa em www.dell.com/regulatory_compliance.
-  **AVISO:** Somente um técnico credenciado deve executar reparos no computador. Os danos causados durante manutenções não autorizadas pela Dell não serão reconhecidos pela garantia.
-  **AVISO:** Para evitar descargas eletrostáticas, aterre-se usando uma pulseira antiestática ou toque periodicamente em uma superfície metálica não pintada (por exemplo, um conector na parte traseira do computador).
-  **AVISO:** Para evitar danos à placa de sistema, remova a bateria principal, consulte "Como remover a bateria" na página 11, antes de trabalhar no interior do computador.
-  **NOTA:** Dependendo da escolha que você tenha feito quando adquiriu seu computador, a localização do cabo do ventilador e as dimensões do conjunto de dissipação de calor podem mudar.

Remover o conjunto de dissipação de calor

- 1 Siga as instruções fornecidas em "Antes de começar" na página 7.
- 2 Remova a bateria. Consulte "Como remover a bateria" na página 11.
- 3 Siga as instruções de etapa 3 a etapa 8 em "Como remover o conjunto de apoio para as mãos" na página 23.
- 4 Desconecte o cabo do ventilador do conector na placa de sistema.
- 5 Em ordem sequencial (indicada no conjunto de dissipação de calor), solte os sete parafusos prisioneiros que prendem o conjunto à placa de sistema.
- 6 Remova o conjunto de dissipação de calor do computador.







- 1 conjunto de dissipação de calor 2 cabo do ventilador
3 parafusos prisioneiros (4)

Instalar o conjunto de dissipação de calor.

- 1 Siga as instruções fornecidas em "Antes de começar" na página 7.
- 2 Alinhe os quatro parafusos prisioneiros no conjunto de resfriamento térmico com os orifícios dos parafusos na placa de sistema e aperte-os em ordem sequencial (indicada no conjunto de resfriamento térmico).
- 3 Conecte o cabo do ventilador ao respectivo conector na placa de sistema.
- 4 Siga as instruções de etapa 3 a etapa 7 em "Como recolocar o conjunto do apoio para as mãos" na página 26.
- 5 Substitua a bateria. Consulte "Como trocar a bateria" na página 12.

⚠ AVISO: Antes de ligar o computador, recoloque todos os parafusos e verifique se nenhum parafuso foi esquecido dentro do computador. A negligência no cumprimento desta instrução pode resultar em danos ao computador.

Módulo do processador (Apenas para Inspiron 14-N4050)

-  **ADVERTÊNCIA:** Antes de trabalhar no interior do computador, siga as instruções de segurança fornecidas com o computador. Para obter mais informações sobre as práticas de segurança recomendadas, consulte a página inicial sobre conformidade normativa em www.dell.com/regulatory_compliance.
-  **AVISO:** Somente um técnico credenciado deve reparar o computador. Os danos causados durante manutenções não autorizadas pela Dell não serão reconhecidos pela garantia.
-  **AVISO:** Para evitar descargas eletrostáticas, aterre-se usando uma pulseira antiestática ou toque periodicamente em uma superfície metálica não pintada (por exemplo, um conector na parte traseira do computador).
-  **AVISO:** Para evitar danos à placa de sistema, remova a bateria principal, consulte, "Como remover a bateria" na página 11, antes de trabalhar no interior do computador.
-  **AVISO:** Segure os componentes e as placas pelas bordas e evite tocar nos pinos e contatos.

Remover o módulo do processador

- 1 Siga as instruções fornecidas em "Antes de começar" na página 7.
 - 2 Remova a bateria. Consulte "Como remover a bateria" na página 11.
 - 3 Siga as instruções de etapa 3 a etapa 8 em "Como remover o conjunto do apoio para as mãos" na página 23.
 - 4 Remover o conjunto de dissipação de calor. Consulte "Remover o conjunto de dissipação de calor" na página 51.
 - 5 Para soltar o soquete ZIF, use uma chave de fenda pequena e gire o parafuso do came do soquete ZIF no sentido anti-horário até ele parar.
-  **AVISO:** Para garantir o resfriamento máximo do processador, não toque nas áreas de transferência de calor no conjunto de dissipação de calor do processador. O óleo de sua pele pode reduzir a capacidade de transferência de calor das almofadas térmicas.

AVISO: Para remover o módulo do processador, puxe-o diretamente para cima. Tome cuidado para não entortar os pinos do módulo do processador.

- 6 Levante o módulo do processador para retirá-lo do soquete ZIF.

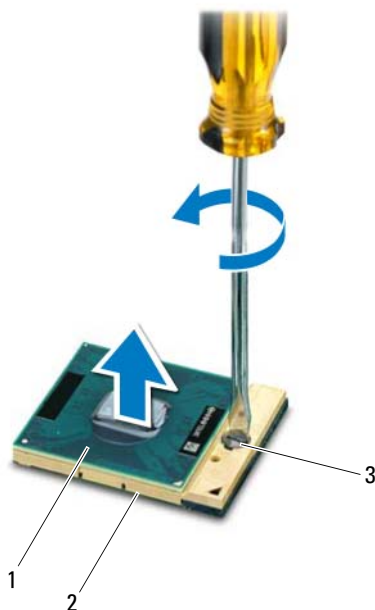

- | | | | |
|---|---------------------------------|---|-------------|
| 1 | módulo do processador | 2 | soquete ZIF |
| 3 | parafuso do came do soquete ZIF | | |

Instalar o módulo do processador

- 1 Siga as instruções fornecidas em "Antes de começar" na página 7.

NOTA: Se você instalar um novo processador, será fornecido um novo conjunto de dissipação térmica ou um novo thermal pad junto com documentação que descreve uma instalação apropriada.

- 2 Alinhe o canto do pino 1 do módulo do processador com o canto do pino 1 do soquete ZIF e depois insira o módulo do processador.



NOTA: O canto do pino 1 do módulo do processador tem um triângulo que se alinha ao triângulo do canto do pino 1 do soquete ZIF.

Quando o módulo do processador estiver bem encaixado, os quatro cantos se alinharão no mesmo nível. Se um ou mais cantos do módulo estiverem mais altos que os outros, isso significa que o módulo não está bem encaixado.







AVISO: Para evitar danos no processador, quando girar o parafuso, segure a chave de fenda de forma que ela fique perpendicular ao processador.

- 3 Para prender o módulo do processador à placa de sistema, aperte o soquete ZIF girando o parafuso no sentido horário.
- 4 Recoloque o conjunto de dissipação de calor Consulte "Instalar o conjunto de dissipação de calor." na página 52.
- 5 Siga as instruções de etapa 3 a etapa 7 em "Como recolocar o conjunto de apoio para as mãos" na página 26.
- 6 Substitua a bateria. Consulte "Como trocar a bateria" na página 12.



AVISO: Antes de ligar o computador, recoloque todos os parafusos e verifique se nenhum destes foi esquecido dentro do computador. A negligência no cumprimento desta instrução pode resultar em danos ao computador.

Tampa da dobradiça

-  **ADVERTÊNCIA:** Antes de trabalhar no interior do computador, siga as instruções de segurança fornecidas com o computador. Para obter mais informações sobre as práticas de segurança recomendadas, consulte a página inicial sobre conformidade normativa em www.dell.com/regulatory_compliance.
-  **AVISO:** Somente um técnico credenciado deve executar reparos no computador. Os danos causados durante manutenções não autorizadas pela Dell não serão reconhecidos pela garantia.
-  **AVISO:** Para evitar descargas eletrostáticas, aterre-se usando uma pulseira antiestática ou toque periodicamente em uma superfície metálica não pintada (por exemplo, um conector na parte traseira do computador).
-  **AVISO:** Para evitar danos à placa de sistema, remova a bateria principal, consulte "Como remover a bateria" na página 11, antes de trabalhar no interior do computador.

Como remover a tampa da dobradiça

- 1 Siga as instruções descritas em "Antes de começar" na página 7.
- 2 Remova a bateria. Consulte "Como remover a bateria" na página 11.
- 3 Remova os dois parafusos que prendem a tampa da dobradiça à base do computador.



- 4 Vire o computador.
- 5 Solte a tampa da dobradiça da base do computador.







- 1 tampa da dobradiça

Instalar a tampa da dobradiça

- 1 Siga as instruções fornecidas em "Antes de começar" na página 7.
- 2 Alinhe as abas da tampa da dobradiça com as aberturas da base do computador e encaixe a tampa da dobradiça.
- 3 Vire o computador.
- 4 Recoloque os quatro parafusos que prendem a tampa da dobradiça à base do computador.
- 5 Substitua a bateria. Consulte "Como trocar a bateria" na página 12.

△ AVISO: Antes de ligar o computador, recolocar todos os parafusos e verifique se nenhum parafuso foi esquecido dentro do computador. A negligência no cumprimento desta instrução pode resultar em danos ao computador.

Tela

-  **ADVERTÊNCIA:** Antes de trabalhar no interior do computador, siga as instruções de segurança fornecidas com o computador. Para obter mais informações sobre as práticas de segurança recomendadas, consulte a página inicial sobre conformidade normativa em www.dell.com/regulatory_compliance.
-  **AVISO:** Somente um técnico credenciado deve executar reparos no computador. Os danos causados durante manutenções não autorizadas pela Dell não serão reconhecidos pela garantia.
-  **AVISO:** Para evitar descargas eletrostáticas, aterre-se usando uma pulseira antiestática ou toque periodicamente em uma superfície metálica não pintada (por exemplo, um conector na parte traseira do computador).
-  **AVISO:** Para evitar danos à placa de sistema, remova a bateria principal (consulte) antes de trabalhar no interior do computador"Como remover a bateria" na página 11

Conjunto da tela

Como remover o conjunto da tela

- 1 Siga as instruções fornecidas em "Antes de começar" na página 7.
- 2 Remova a bateria. Consulte "Como remover a bateria" na página 11.
- 3 Siga as instruções de etapa 3 a etapa 8 em "Como remover o conjunto do apoio para as mãos" na página 23.
- 4 Remova a unidade óptica: Consulte "Como remover a unidade óptica" na página 21.
- 5 Remova a placa USB. Consulte "Como remover a placa USB" na página 47.
- 6 Remova a tampa articulada. Consulte "Como remover a tampa da dobradiça" na página 57.
- 7 Desconecte o cabo da tela do conector da placa de sistema.
- 8 Desconecte os cabos da antena da miniplaca dos conectores na miniplaca.
- 9 Anote o roteamento dos cabos da antena da miniplaca e do cabo da tela e remova-os das guias de roteamento

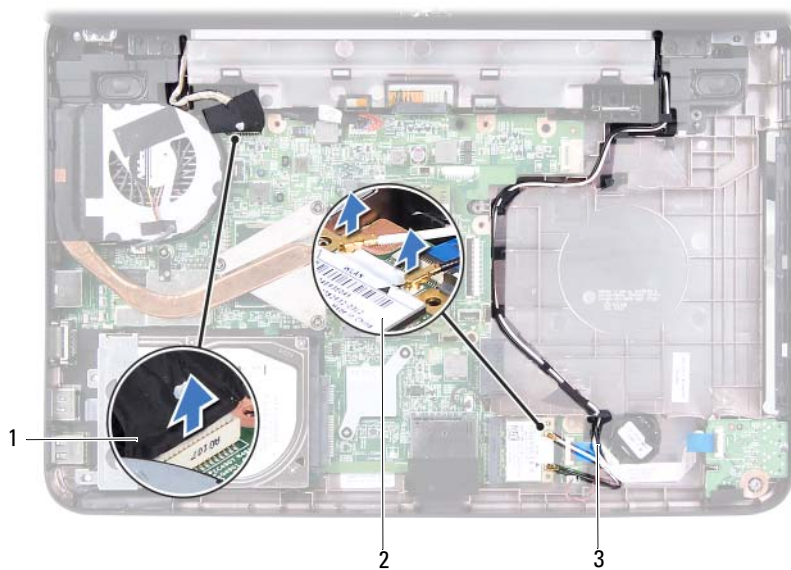

1 cabo da tela

2 miniplaca

3 cabos da antena da miniplaca

10 Remova os dois parafusos que prendem o conjunto de tela à base do computador.

11 Levante o conjunto da tela para removê-lo da base do computador.



1 conjunto da tela

2 parafusos (2)

Como recolocar o conjunto de tela

- 1 Siga as instruções fornecidas em "Antes de começar" na página 7.
- 2 Coloque o conjunto de tela na posição e recoloque os dois parafusos que o prendem à base do computador.
- 3 Rote os cabos da antena da miniplaca e o cabo da tela pelas guias de roteamento
- 4 Conecte o cabo da tela ao conector na placa de sistema.
- 5 Conecte o cabo da tela ao conector na placa de sistema.
- 6 Recoloque a tampa da dobradiça. Consulte "Instalar a tampa da dobradiça" na página 59.
- 7 Recoloque a placa USB Consulte "Como recolocar a placa USB" na página 48.

- 8 Recoloque a unidade óptica. Consulte "Como recolocar a unidade óptica" na página 22.
 - 9 Siga as instruções de etapa 3 a etapa 7 em "Como recolocar o conjunto do apoio para as mãos" na página 26.
 - 10 Substitua a bateria. Consulte "Como trocar a bateria" na página 12.
-  **AVISO: Antes de ligar o computador, recoloque todos os parafusos e verifique se nenhum parafuso foi esquecido dentro do computador. A negligência no cumprimento desta instrução pode resultar em danos ao computador.**

Painel frontal da tela

Como remover painel frontal da tela.

- 1 Siga as instruções fornecidas em "Antes de começar" na página 7.
- 2 Remova o conjunto da tela. Consulte "Como remover o conjunto da tela" na página 61.

 **AVISO: O painel frontal da tela é extremamente frágil. Tenha cuidado ao removê-lo para evitar danificá-lo.**

- 3 Com as pontas dos dedos, solte com cuidado a borda interna do painel frontal da tela.
- 4 Remova o painel frontal da tela.



- 1 painel frontal da tela

Como recolocar o painel frontal da tela

- 1 Siga as instruções fornecidas em "Antes de começar" na página 7.
- 2 Realinhe o painel frontal da tela sobre o painel da tela e encaixe-o com cuidado.
- 3 Recoloque o conjunto da tela. Consulte "Como recolocar o conjunto de tela" na página 63.

△ AVISO: Antes de ligar o computador, recolocar todos os parafusos e verifique se nenhum parafuso foi esquecido dentro do computador. A negligência no cumprimento desta instrução pode resultar em danos ao computador.

Painel da tela

Como remover o painel da tela

- 1 Siga as instruções fornecidas em "Antes de começar" na página 7.
- 2 Remova o conjunto da tela. Consulte "Como remover o conjunto da tela" na página 61.

- 3 Remova o painel frontal da tela. Consulte "Como remover painel frontal da tela." na página 64.
- 4 Desconecte o cabo da câmera do conector no módulo da câmera. Consulte "Como remover o módulo da câmera" na página 71.
- 5 Anote o roteamento dos cabos da antena da miniplaca e do cabo da tela e remova-os das guias de roteamento na tampa dobradiça da tela.
- 6 Remova os seis parafusos que prendem o painel da tela à tampa da tela.

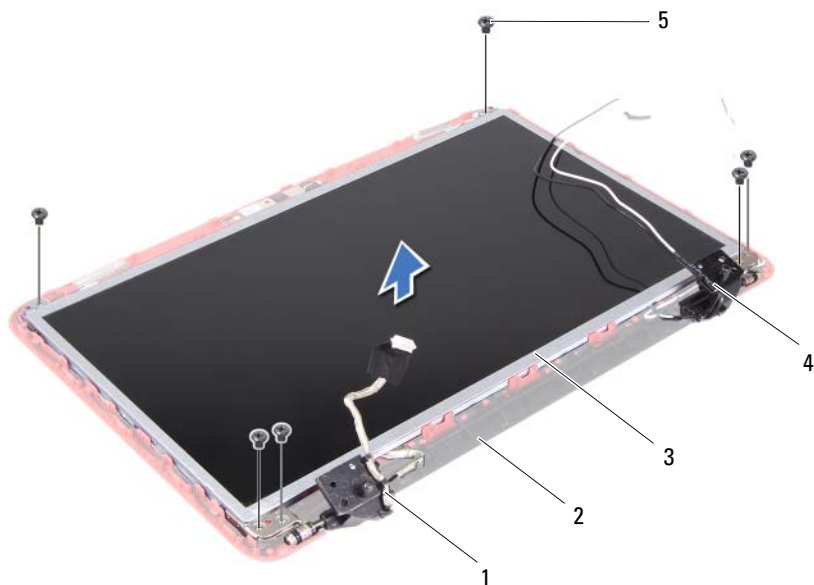

- | | | | |
|---|----------------|---|------------------------------|
| 1 | cabo da tela | 2 | tampa da tela |
| 3 | painel da tela | 4 | cabos da antena da miniplaca |
| 5 | parafusos (6) | | |

- 7 Levante o painel da tela para removê-lo da tampa da tela.
- 8 Remova os quatro parafusos (dois de cada lado) que prendem os suportes do painel da tela ao painel.

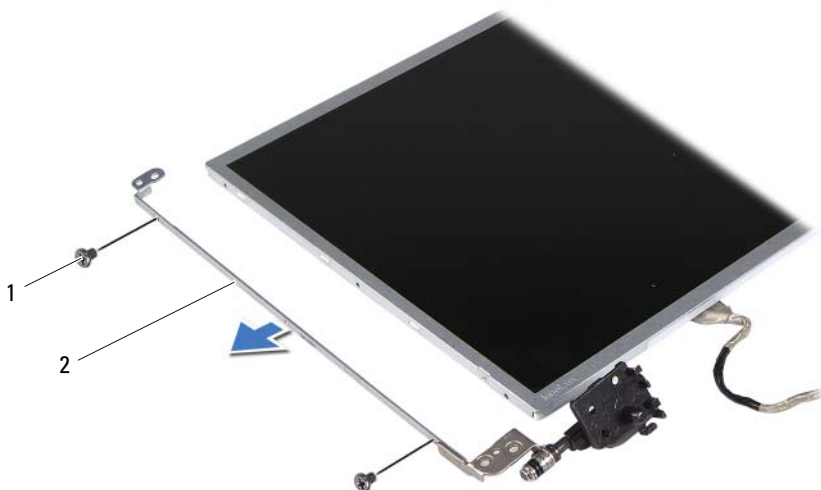

1 parafusos (4)

2 suportes do painel da tela (2)

9 Vire o painel da tela e coloque-o sobre uma superfície limpa.

10 Levante a fita que prende o cabo da tela ao conector da placa da tela e desconecte o cabo da tela.

11 Anote o roteamento dos cabos e levante o cabo da parte traseira do painel da tela.

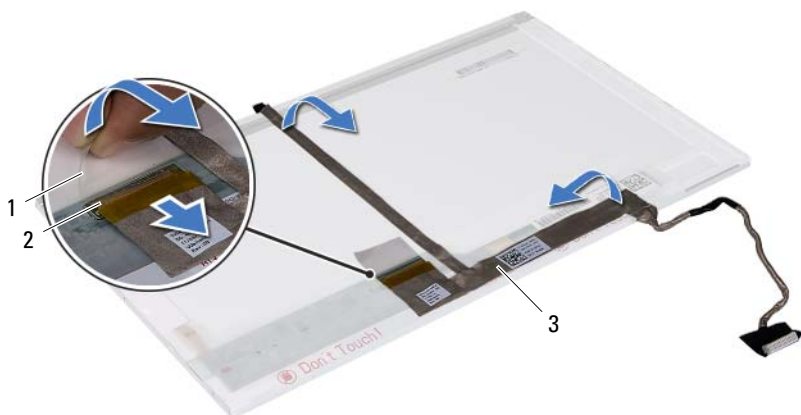

- 1 fita
- 2 conector da placa da tela
- 3 cabo da tela

Como recolocar o painel da tela





- 1 Siga as instruções fornecidas em "Antes de começar" na página 7.
- 2 Ligue cabo da tela à parte traseira do painel da tela.
- 3 Conecte o cabo da tela ao conector da placa da tela e prenda-o com a fita.
- 4 Vire o painel da tela.
- 5 Alinhe os orifícios dos parafusos no suporte do painel da tela com os orifícios dos parafusos no painel da tela e recoloque os quatro parafusos (dois de cada lado).
- 6 Alinhe os orifícios dos parafusos no painel da tela aos orifícios dos parafusos na tampa da tela e recoloque os seis parafusos.
- 7 Rote os cabos da antena da miniplaca e o cabo da tela pelas guias de roteamento na tampa dobradiça da tela.
- 8 Conecte o cabo da câmera ao conector no módulo da câmera. Consulte "Como recolocar o módulo da câmera" na página 72.
- 9 Recoloque o painel frontal da tela. Consulte "Como recolocar o painel frontal da tela" na página 65.

10 Recoloque o conjunto da tela. Consulte "Como recolocar o conjunto de tela" na página 63.



AVISO: Antes de ligar o computador, recoloque todos os parafusos e verifique se nenhum parafuso foi esquecido dentro do computador. A negligência no cumprimento desta instrução pode resultar em danos ao computador.

Módulo da câmera

-  **ADVERTÊNCIA:** Antes de trabalhar na parte interna do computador, siga as instruções de segurança fornecidas com o computador. Para obter mais informações sobre as práticas de segurança recomendadas, consulte a página inicial sobre conformidade normativa em www.dell.com/regulatory_compliance.
-  **AVISO:** Somente um técnico credenciado deve reparar o computador. Os danos causados durante manutenções não autorizadas pela Dell não serão reconhecidos pela garantia.
-  **AVISO:** Para evitar descargas eletrostáticas, aterre-se usando uma pulseira antiestática ou toque periodicamente em uma superfície metálica não pintada (por exemplo, um conector na parte traseira do computador).
-  **AVISO:** Para evitar danos à placa de sistema, remova a bateria principal (consulte) antes de trabalhar no interior do computador"Como remover a bateria" na página 11

Como remover o módulo da câmera

- 1 Siga as instruções fornecidas em "Antes de começar" na página 7.
- 2 Remova a bateria. Consulte "Como remover a bateria" na página 11.
- 3 Siga as instruções de etapa 3 a etapa 8 em "Como remover o conjunto do apoio para as mãos" na página 23.
- 4 Remova a unidade óptica: Consulte "Como remover a unidade óptica" na página 21.
- 5 Remova a placa USB. Consulte "Como remover a placa USB" na página 47.
- 6 Remova a tampa articulada. Consulte "Como remover a tampa da dobradiça" na página 57.
- 7 Remova o conjunto da tela. Consulte "Como remover o conjunto da tela" na página 61.
- 8 Remova o painel frontal da tela. Consulte "Como remover painel frontal da tela." na página 64.
- 9 Desconecte o cabo da câmera do conector no módulo da câmera.

- 10** Libere as abas que prendem o módulo da câmera à tampa da tela para retirá-lo.

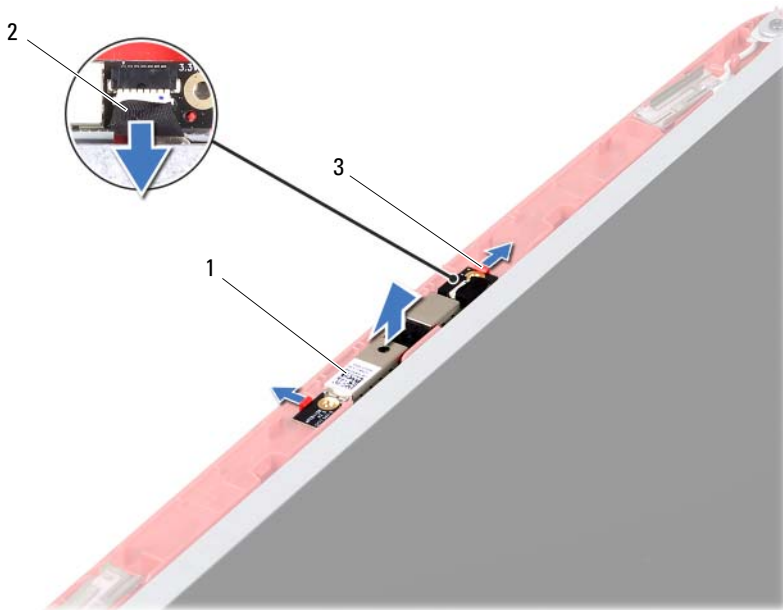

- 1 módulo da câmera
3 presilhas (2)

- 2 cabo da câmera





Como recolocar o módulo da câmera

- 1 Siga as instruções fornecidas em "Antes de começar" na página 7.
- 2 Conecte o cabo da câmera ao conector no módulo da câmera.
- 3 Siga o alinhamento exibido na tampa da tela para colocar o módulo da câmera em posição e encaixe-o no seu lugar.
- 4 Recoloque o painel frontal da tela. Consulte "Como recolocar o painel frontal da tela" na página 65.
- 5 Recoloque o conjunto da tela. Consulte "Como recolocar o conjunto de tela" na página 63.

- 6 Recoloque a tampa da dobradiça. Consulte "Instalar a tampa da dobradiça" na página 59.
- 7 Recoloque a placa USB. Consulte "Como recolocar a placa USB" na página 48.
- 8 Recoloque a unidade óptica. Consulte "Como recolocar a unidade óptica" na página 22.
- 9 Siga as instruções de etapa 3 a etapa 7 em "Como recolocar o conjunto do apoio para as mãos" na página 26.
- 10 Substitua a bateria. Consulte "Como trocar a bateria" na página 12.

 **AVISO: Antes de ligar o computador, recolocar todos os parafusos e verifique se nenhum destes foi esquecido dentro do computador. A negligência no cumprimento desta instrução pode resultar em danos ao computador.**

Placa de sistema

-  **ADVERTÊNCIA:** Antes de trabalhar no interior do computador, siga as instruções de segurança fornecidas com o computador. Para obter mais informações sobre as práticas de segurança recomendadas, consulte a página inicial sobre conformidade normativa em www.dell.com/regulatory_compliance.
-  **AVISO:** Somente um técnico credenciado deve reparar o computador. Os danos causados durante manutenções não autorizadas pela Dell não serão reconhecidos pela garantia.
-  **AVISO:** Para evitar descargas eletrostáticas, aterre-se usando uma pulseira antiestática ou toque periodicamente em uma superfície metálica não pintada (por exemplo, um conector na parte traseira do computador).
-  **AVISO:** Para evitar danos à placa de sistema, remova a bateria principal, consulte "Como remover a bateria" na página 11, antes de trabalhar no interior do computador.
-  **AVISO:** Segure os componentes e as placas pelas bordas e evite tocar nos pinos e contatos.

Como remover a placa do sistema

- 1 Siga as instruções fornecidas em "Antes de começar" na página 7.
- 2 Pressione e expulse todos os cartões instalados no leitor de cartão de mídia 3 em 1.
- 3 Remova a bateria. Consulte "Como remover a bateria" na página 11.
- 4 Remova o teclado. Consulte "Como remover o teclado" na página 13.
- 5 Remova o(s) módulo(s) de memória. Consulte "Como remover o(s) módulo(s) de memória" na página 17.
- 6 Remova a unidade óptica: Consulte "Como remover a unidade óptica" na página 21.
- 7 Siga as instruções de etapa 3 a etapa 8 em "Como remover o conjunto do apoio para as mãos" na página 23.
- 8 Como remover a miniplaca. Consulte "Como remover a miniplaca" na página 37.

- 9 Siga as instruções de etapa 4 a etapa 5 em "Remover o disco rígido" na página 33.
- 10 Remover o conjunto de dissipação de calor. Consulte "Remover o conjunto de dissipação de calor" na página 51.
- 11 Remova o processador. Consulte "Remover o módulo do processador" na página 53.
- 12 Desconecte o cabo da tela, o cabo dos alto-falantes, o cabo da placa de áudio, o cabo da placa USB, o cabo da bateria de célula tipo moeda, e o cabo do adaptador CA do conector na placa de sistema.

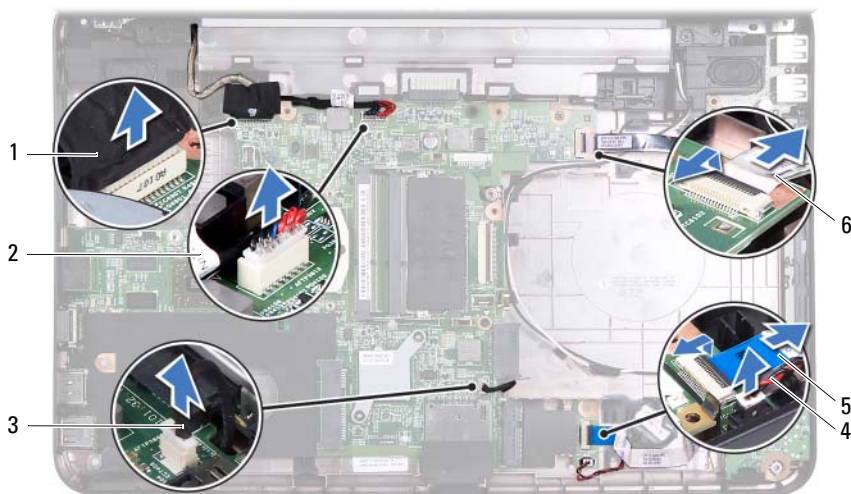

- | | | | |
|---|------------------------|---|--------------------------------------|
| 1 | cabo da tela | 2 | cabo do adaptador CA |
| 3 | cabo dos alto-falantes | 4 | cabo da bateria de célula tipo moeda |
| 5 | cabo da placa de áudio | 6 | cabo da placa USB |

- 13 Remova os dois parafusos que fixam a placa de sistema na base do computador.
- 14 Levante a placa do sistema para um ângulo e libere os conectores da placa de sistema das aberturas na base do computador..



NOTA: Dependendo da escolha que você tenha feito quando adquiriu seu computador, as dimensões da placa de sistema e a localização dos componentes da placa de sistema podem mudar.

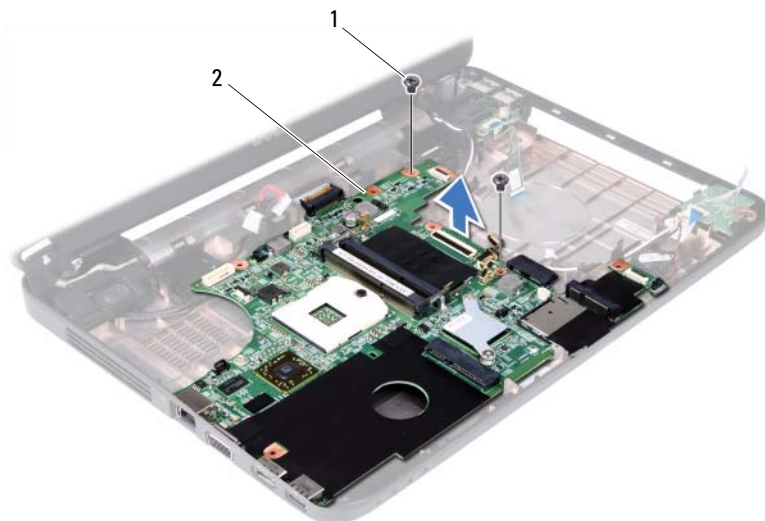



1 parafusos (2)

2 placa do sistema

Como trocar a placa de sistema

- 1 Siga as instruções fornecidas em "Antes de começar" na página 7.
- 2 Deslize os conectores da placa de sistema nas aberturas na base do computador.
- 3 Recoloque os dois parafusos que fixam a placa de sistema na base do computador.
- 4 Conecte o cabo da tela, o cabo dos alto-falantes, o cabo da placa de áudio, o cabo da placa USB, o cabo da bateria de célula tipo moeda, e o cabo do adaptador CA ao conector na placa de sistema.
- 5 Reinstale o processador. Consulte "Instalar o módulo do processador" na página 54.

- 6 Recolocar o conjunto de dissipação de calor Consulte "Instalar o conjunto de dissipação de calor." na página 52.
 - 7 Siga as instruções de etapa 5 a etapa 6 em "Instalar o disco rígido" na página 35.
 - 8 Como trocar a miniplaca. Consulte "Como trocar a miniplaca" na página 38.
 - 9 Siga as instruções de etapa 3 a etapa 7 em "Como recolocar o conjunto do apoio para as mãos" na página 26.
 - 10 Recoloque a unidade óptica Consulte "Como recolocar a unidade óptica" na página 22.
 - 11 Recoloque o(s) módulo(s) de memória. Consulte "Instalar os módulos de memória" na página 18.
 - 12 Recoloque o teclado. Consulte "Como recolocar o teclado" na página 15.
 - 13 Substitua a bateria. Consulte "Como trocar a bateria" na página 12.
 - 14 Recoloque todos os cartões ou cartões plásticos de proteção removidos do leitor de cartão de mídia 3 em 1.
-  **AVISO: Antes de ligar o computador, recolocar todos os parafusos e verifique se nenhum destes foi esquecido dentro do computador. A negligência no cumprimento desta instrução pode resultar em danos ao computador.**
- 15 Ligue o computador.
-  **NOTA:** Após ter instalado a placa de sistema, digite o número da etiqueta de serviço do computador no BIOS da placa de sistema de reposição.
- 16 Digite a etiqueta de serviço. Consulte "Como inserir a etiqueta de serviço no BIOS" na página 78.

Como inserir a etiqueta de serviço no BIOS

- 1 Verifique se o adaptador CA está conectado e se a bateria principal está instalada corretamente.
- 2 Ligue o computador.
- 3 Pressione <F2> durante o POST para entrar no programa de configuração do sistema.
- 4 Navegue até a guia de segurança e digite o número da etiqueta de serviço no campo **Set Service Tag** (Definir etiqueta de serviço).

Como atualizar o BIOS

Pode ser necessário atualizar o BIOS quando uma nova atualização for lançada ou quando trocar a placa de sistema. Para atualizar o BIOS:

- 1 Ligue o computador.
- 2 Vá para support.dell.com/support/downloads.
- 3 Localize o arquivo de atualização do BIOS para seu computador:



NOTA: A etiqueta de serviço do seu computador está localizada na parte de baixo do computador.

Se você tiver a etiqueta de serviço do seu computador:

- a Clique em **Enter a Tag**.
- b Digite o número da etiqueta de serviço do computador no campo **Enter a service tag:** (Digitar o número da etiqueta de serviço:), clique em **Go (Ir)** e vá para a etapa 4.

Se você não tiver a etiqueta de serviço do seu computador:

- a Clique em **Select Model** (Selecionar modelo).
- b Selecione o tipo de produto na lista **Select Your Product Family** (Selecionar a família do seu produto).
- c Selecione a marca do produto na lista **Select Your Product Line** (Selecionar a linha do seu produto).
- d Selecione o número do modelo do produto na lista **Select Your Product Model** (Selecionar o modelo do seu produto).



NOTA: Se você selecionou um modelo diferente e quiser começar de novo, clique em **Start Over** (Recomeçar) no canto superior direito do menu.

- e Clique em **Confirm** (Confirmar).
- 4 Em seguida uma lista de resultados é mostrada na tela. Clique em **BIOS**.
 - 5 Clique em **Download Now** (Baixar agora) para efetuar o download do arquivo mais recente do BIOS.
A janela **File Download** (Download de arquivo) é exibida.

- 6** Clique em **Save** (Salvar) para salvar o arquivo na sua área de trabalho. O download do arquivo será feito na área de trabalho.
- 7** Clique em **Close** (Fechar) se a janela **Download Complete** (Download concluído) for mostrada.
O ícone do arquivo aparece na sua área de trabalho é o nome desse arquivo é o mesmo nome do arquivo que você já baixou.
- 8** Clique duas vezes no ícone do arquivo exibido na área de trabalho e siga as instruções apresentadas na tela.